

Dell Latitude E5440/E5540

Informações sobre configuração e funcionalidades

Acerca das Advertências

 **ADVERTÊNCIA:** Uma ADVERTÊNCIA alerta para a possibilidade de danos à propriedade, lesões corporais ou morte.

Latitude E5440 — Vista anterior, posterior e da base



Figura1. Vista anterior

- | | |
|---------------------------------------|--|
| 1. microfone de matriz (opcional) | 10. conector USB 3.0 |
| 2. câmara | 11. conector de áudio |
| 3. luz de estado da câmara (opcional) | 12. unidade óptica |
| 4. microfone de matriz (opcional) | 13. botão de ejeção da unidade óptica |
| 5. ecrã | 14. leitor de impressões digitais (opcional) |
| 6. microfone (padrão) | 15. luz de estado da unidade de disco rígido |
| 7. botão de activação | 16. luz de estado da bateria |
| 8. ranhura de bloqueio de segurança | 17. luz de estado da alimentação |
| 9. conector VGA | 18. luz de estado da ligação sem fios |

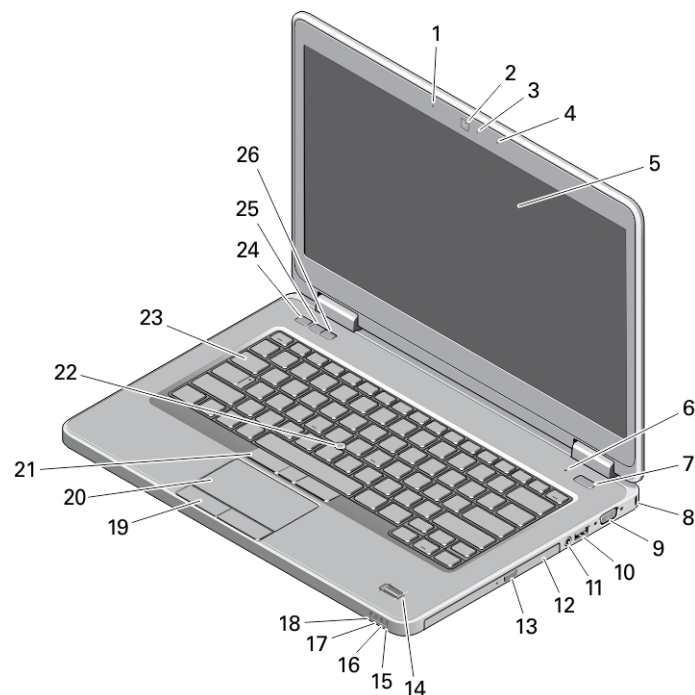

Modelo regulamentar: P44G/P35F
Tipo regulamentar: P44G001/P35F001
2013 - 08

- 19. botões do painel táctil (2)
- 20. painel táctil
- 21. botões do apontador (3) (opcional)
- 22. apontador (opcional)
- 23. teclado
- 24. botão de silêncio
- 25. botão de reduzir volume
- 26. botão de aumentar volume



Figura2. Vista posterior

- 1. conector de rede
- 2. conector USB 2.0
- 3. conector de alimentação
- 4. interruptor da ligação sem fios
- 5. aberturas para ventilação
- 6. conector HDMI
- 7. conector USB 3.0
- 8. ranhura para cartões SD
- 9. ranhura para ExpressCard ou Smart Card (opcional)

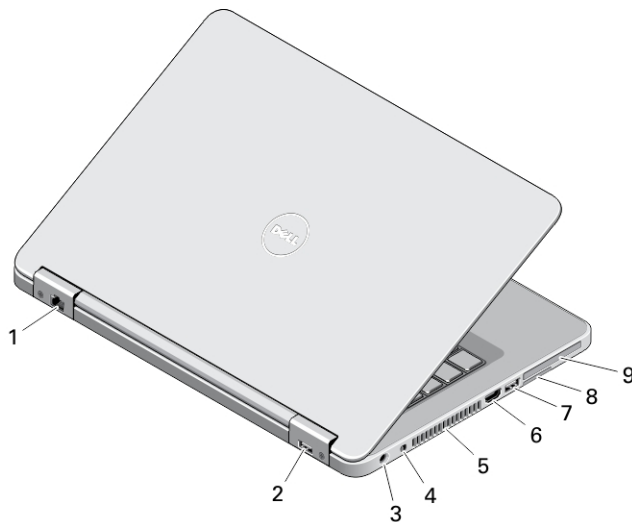

Figura3. Vista da base

- 1. trinco da bateria
- 2. compartimento da bateria
- 3. conector de acoplamento
- 4. ranhura para cartões SIM (opcional)
- 5. trinco da bateria

Latitude E5540 — Vista anterior, posterior e da base

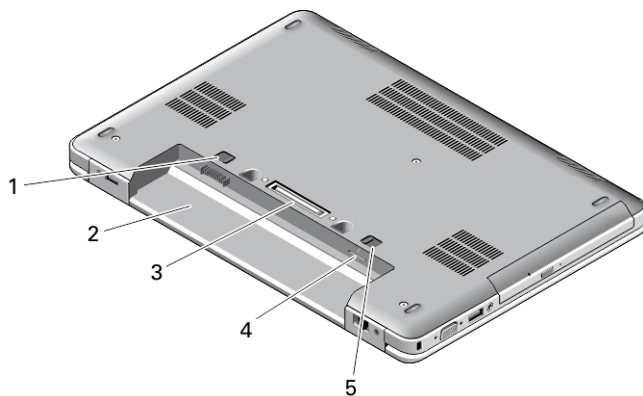

Figura4. Vista anterior

- | | |
|--|--|
| 1. microfone de matriz (opcional) | 15. luz de estado da unidade de disco rígido |
| 2. câmara | 16. luz de estado da bateria |
| 3. luz de estado da câmara (opcional) | 17. luz de estado da alimentação |
| 4. microfone de matriz (opcional) | 18. luz de estado da ligação sem fios |
| 5. ecrã | 19. botões do painel táctil (2) |
| 6. microfone (padrão) | 20. painel táctil |
| 7. botão de activação | 21. botões do apontador (3) (opcional) |
| 8. ranhura de bloqueio de segurança | 22. apontador (opcional) |
| 9. conector VGA | 23. teclado |
| 10. conector USB 2.0 | 24. botão de silêncio |
| 11. conector de áudio | 25. botão de reduzir volume |
| 12. unidade óptica | 26. botão de aumentar volume |
| 13. botão de ejeção da unidade óptica | |
| 14. leitor de impressões digitais (opcional) | |

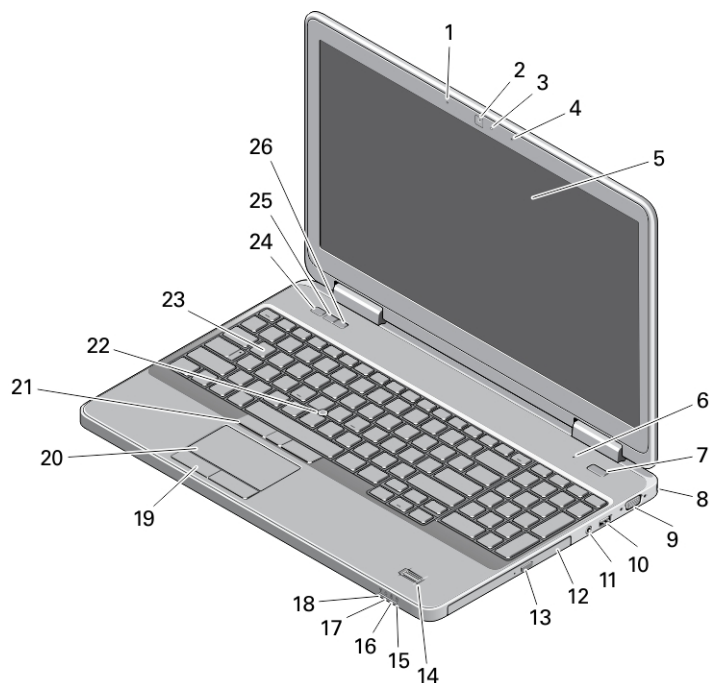

Figura5. Vista posterior

- | | |
|------------------------------------|---|
| 1. conector USB 3.0 | 7. conector HDMI |
| 2. conector de rede | 8. conector USB 3.0 |
| 3. conector USB 2.0 | 9. ranhura para cartões SD |
| 4. conector de alimentação | 10. ranhura para ExpressCard ou Smart Card (opcional) |
| 5. interruptor da ligação sem fios | |
| 6. aberturas para ventilação | |



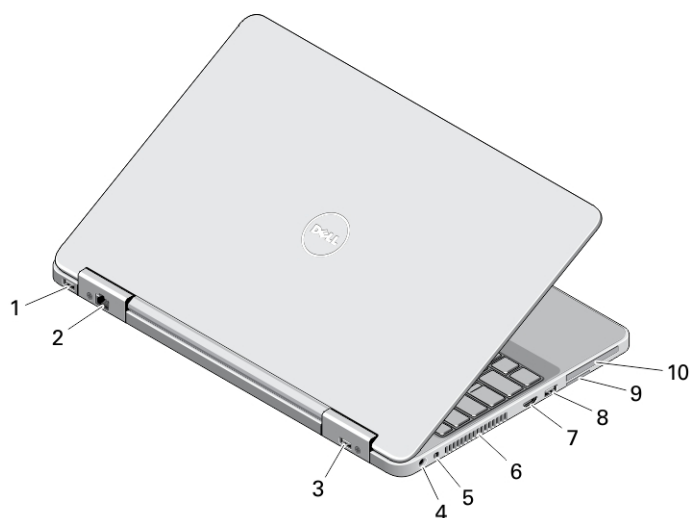

Figura6. Vista da base

1. trinco da bateria
2. compartimento da bateria
3. conector de acoplamento
4. trinco da bateria

⚠ ADVERTÊNCIA: Não bloqueie, não introduza objectos nem permita a acumulação de poeira nas aberturas de ventilação. Não guarde o computador Dell num ambiente pouco arejado, como dentro de uma mala fechada, enquanto este estiver em funcionamento. Isso pode danificar o computador ou provocar um incêndio. O computador liga a ventoinha quando fica demasiado quente. O ruído da ventoinha é normal e não indica qualquer problema.

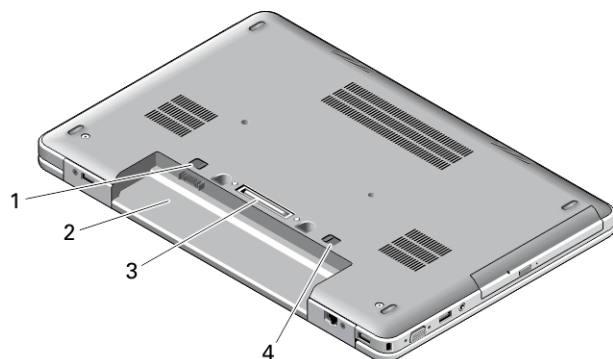
Configuração rápida

 **ADVERTÊNCIA:** Antes de iniciar qualquer um dos procedimentos descritos nesta secção, leia as informações de segurança fornecidas com o computador. Para obter informações adicionais sobre as melhores práticas, consulte www.dell.com/regulatory_compliance

 **ADVERTÊNCIA:** O adaptador de CA funciona com tomadas eléctricas de todo o mundo. No entanto, os conectores de alimentação e as extensões eléctricas variam de acordo com os países. A utilização de um cabo incompatível ou uma ligação incorrecta do cabo à extensão ou tomada eléctrica pode provocar um incêndio ou danos no equipamento.

 **AVISO:** Ao desligar o cabo do adaptador de CA do computador, segure no conector, não no cabo, e puxe com firmeza mas com cuidado para evitar danificar o cabo. Quando enrolar o cabo do adaptador de CA, certifique-se de que segue o ângulo do conector no adaptador de CA para evitar danificar o cabo.

 **NOTA:** Alguns dispositivos podem não estar incluídos se não os tiver encomendado.

1. Ligue o adaptador de CA à respectiva entrada no computador e à tomada eléctrica.



Figura7. AC Adapter

2. Ligue o cabo de rede (opcional).

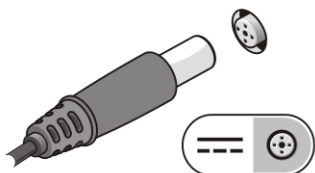

Figura8. Conector de rede

3. Ligue os dispositivos USB, como, por exemplo, um rato ou um teclado (opcional).



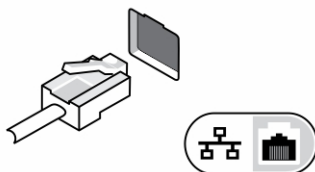

Figura9. Conector USB



4. Abra o ecrã do computador e prima o botão de activação para ligar o computador.

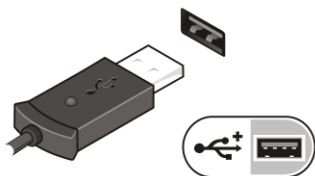

Figura10. Botão de activação

-  **NOTA:** Recomenda-se que ligue e desligue o computador, pelo menos uma vez, antes de instalar placas ou ligar o computador a um dispositivo de ancoragem ou outro dispositivo externo, tal como uma impressora.

Especificações

-  **NOTA:** As ofertas pode variar por região. As especificações a seguir apresentadas são apenas as requeridas por lei para envio com o computador. Para obter a especificações detalhadas do computador, aceda à secção **Especificações** no **Manual do Proprietário** disponível no site de assistência em dell.com/support. Para obter mais informações sobre a configuração do computador, aceda a **Ajuda e assistência** no sistema operativo Windows e seleccione a opção para visualizar informações sobre o computador.
-  **NOTA:** É necessário um sistema operativo de 64 bits para suportar os sistemas com memória gráfica e de sistema com capacidade de 2 GB ou superior. Poderá ser utilizada uma parte significativa da memória do sistema para suporte de gráficos, consoante o tamanho da memória do sistema, o sistema operativo e outros factores. É possível transferir um controlador para placas gráficas separadas de 64 bits a partir de dell.com/support.

Alimentação

AC Adapter	65 W e 90 W
Tensão de entrada	100 V CA a 240 V CA
Pilha tipo moeda	lões de lítio CR2032 de 3 V

Características físicas

	Toque	Não táctil	
Altura (E5440)	Frente - 27,70 mm (1,09 polegadas)	Frente - 25,20 mm (0,99 polegadas)	
	Traseira - 32,20 mm (1,27 polegadas)	Traseira - 28,65 mm (1,13 polegadas)	
Altura (E5540)	Frente - 28,25 mm (1,11 polegadas)	Frente - 26,00 mm (1,02 polegadas)	
	Traseira - 33,60 mm (1,32 polegadas)	Traseira - 29,70 mm (1,17 polegadas)	
Largura			
	E5440	338,00 mm (13,31 polegadas)	338,00 mm (13,31 polegadas)
	E5540	379,00 mm (14,92 polegadas)	379,00 mm (14,92 polegadas)
Profundidade			
	Toque	Não táctil	

Características físicas

E5440	235,00 mm (9,25 polegadas)	235,00 mm (9,25 polegadas)
E5540	250,50 mm (9,86 polegadas)	250,50 mm (9,86 polegadas)

Peso (mínimo)

E5440	1,99 kg (4,40 lbs)
E5540	2,42 kg (5,35 lbs)

Características ambientais

Temperatura de funcionamento 0 °C a 35 °C (32 °F a 95 °F)

Information para NOM (únicamente para México)

As informações seguintes são fornecidas no dispositivo descrito neste documento de acordo com os requisitos das normas Mexicanas oficiais (NOM).

Voltaje de alimentación	100 VAC – 240 VAC
Frecuencia	50 Hz – 60 Hz
Consumo eléctrico	1.7 A
Voltaje de salida	19,50 V de CC
Intensidad de salida	3,34 A /4,62 A

Obter mais informações e recursos

Consulte os documentos referentes à segurança e regulamentação fornecidos com o computador, bem como o website de conformidade regulamentar em www.dell.com/regulatory_compliance para obter mais informações sobre:

- Melhores práticas de segurança
- Certificação regulamentar
- Ergonomia

Consulte www.dell.com para obter mais informações sobre:

- Garantia
- Termos e condições (apenas para os E.U.A.)
- Contrato de licença do utilizador final

Encontrará informações adicionais sobre o seu produto em www.dell.com/support/manuals

© 2013 Dell Inc.

Marcas comerciais utilizadas neste texto: Dell™, o logótipo DELL, Dell Precision™, Precision ON™, ExpressCharge™, Latitude™, Latitude ON™, OptiPlex™, Vostro™ e Wi-Fi Catcher™ são marcas comerciais da Dell Inc. Intel®, Pentium®, Xeon®, Core™, Atom™, Centrino® e Celeron® são marcas comerciais registadas ou marcas comerciais da Intel Corporation nos Estados Unidos e em outros países. AMD® é marca comercial registada e AMD Opteron™, AMD Phenom™, AMD Sempron™, AMD Athlon™, ATI Radeon™ e ATI FirePro™ são marcas comerciais da Advanced Micro Devices, Inc. Microsoft®, Windows®, MS-DOS®, Windows Vista®, o botão de iniciar do Windows Vista e Office Outlook® são marcas comerciais ou marcas comerciais registadas da Microsoft Corporation nos Estados Unidos e/ou em outros países. Blu-ray Disc™ é marca comercial de propriedade da Blu-ray Disc Association (BDA) e licenciada para utilização em discos e tocadores. A marca com a palavra Bluetooth® é marca comercial registada e de propriedade da

Bluetooth® SIG, Inc. e qualquer utilização de tal marca por parte da Dell é feita sob licença. Wi-Fi® é uma marca comercial registrada da Wireless Ethernet Compatibility Alliance, Inc.